

- Appareil hydraulique manuel
- Hydraulic hand device
- Hydraulik-Handgerät
- Handhydraulisch apparaat
- Aparato hidráulico manual

**986108**

Notice d'instructions  
Instruction manual  
Bedienungsanleitung  
Gebruiksaanwijzing  
Manual de instrucción

**NU-986108/1001**

**Caractéristiques  
Specifications  
Kenndaten  
Kenmerken  
Características**

  
**2,450 kg**

**700 Bars**

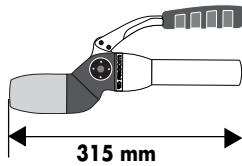

  $\varnothing 12,7 \rightarrow 60 \text{ mm}$

  $12,7 \times 12,7 \text{ mm} \rightarrow$   
 $\rightarrow 46 \times 46 \text{ mm}$

  $17 \times 19 \text{ mm}$   
 $25,9 \times 21,9 \text{ mm}$   
 $22 \times 30 \text{ mm}$

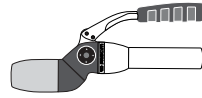
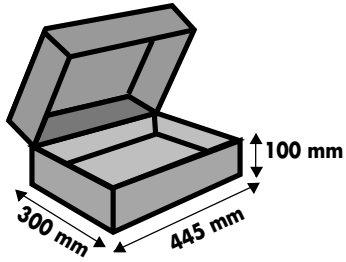

**986108**



**986064**



**986065**



**986051**



**986110**

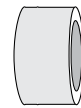

**986110**

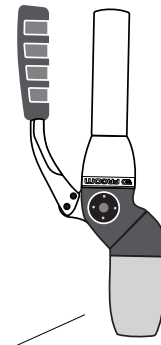

**986064**

$\varnothing 12,7 \text{ mm}$

$\downarrow$   
 $\varnothing 30,5 \text{ mm}$

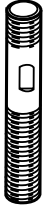

**986065**

$\varnothing 31,7 \text{ mm}$

$\downarrow$   
 $\varnothing 60 \text{ mm}$

**Utilisation  
Use  
Bedienung  
Gebruik  
Utilizacion**

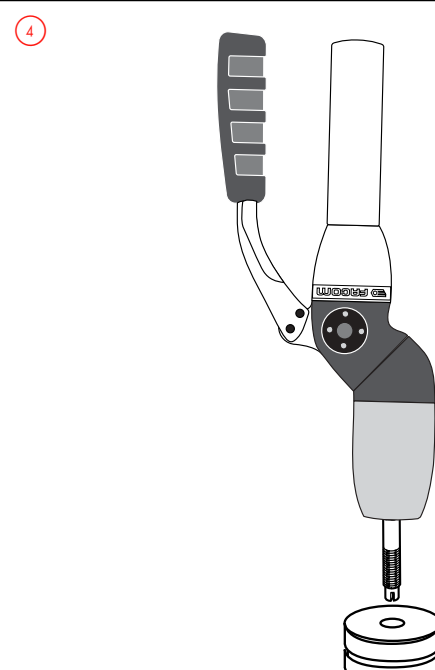
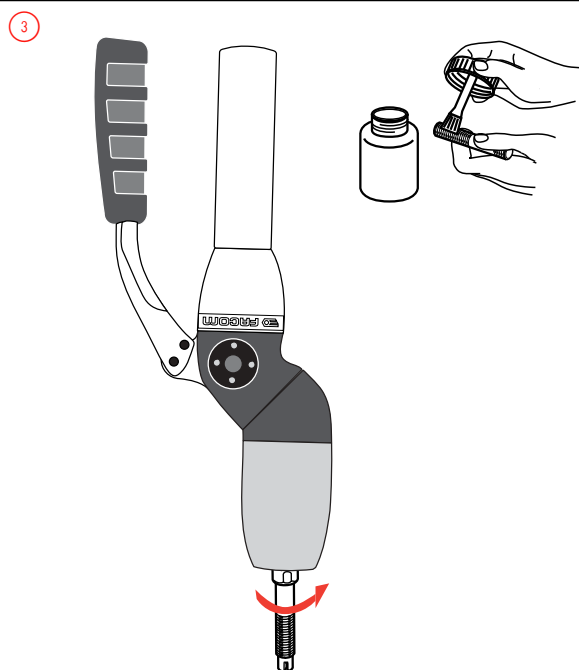
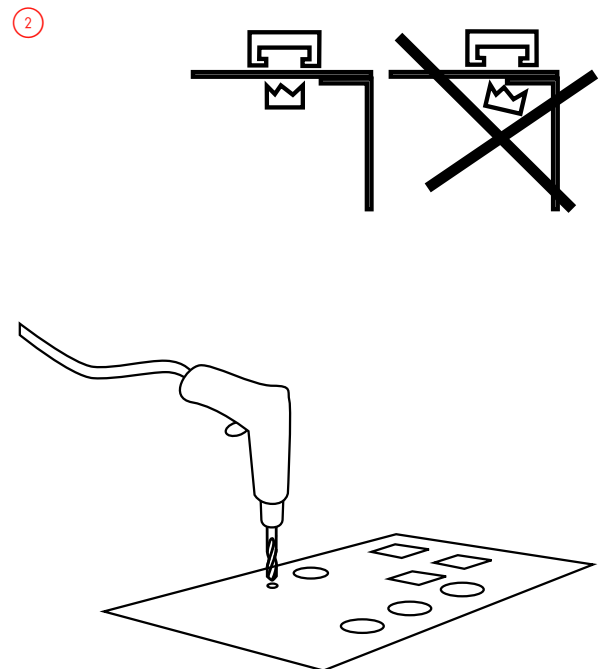
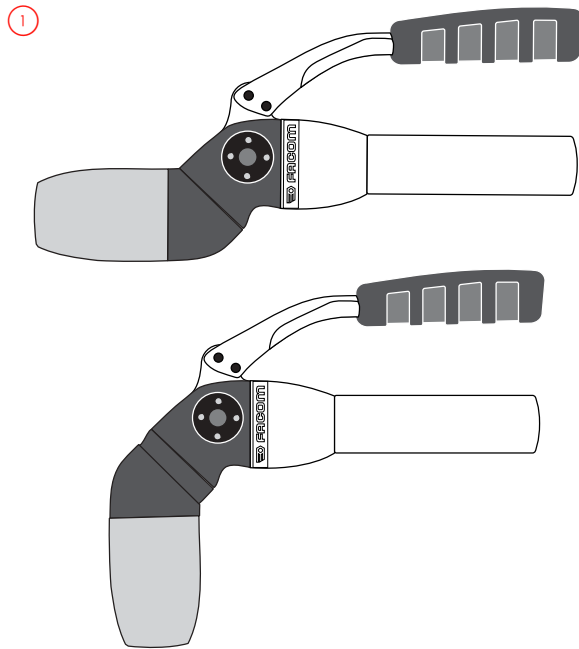

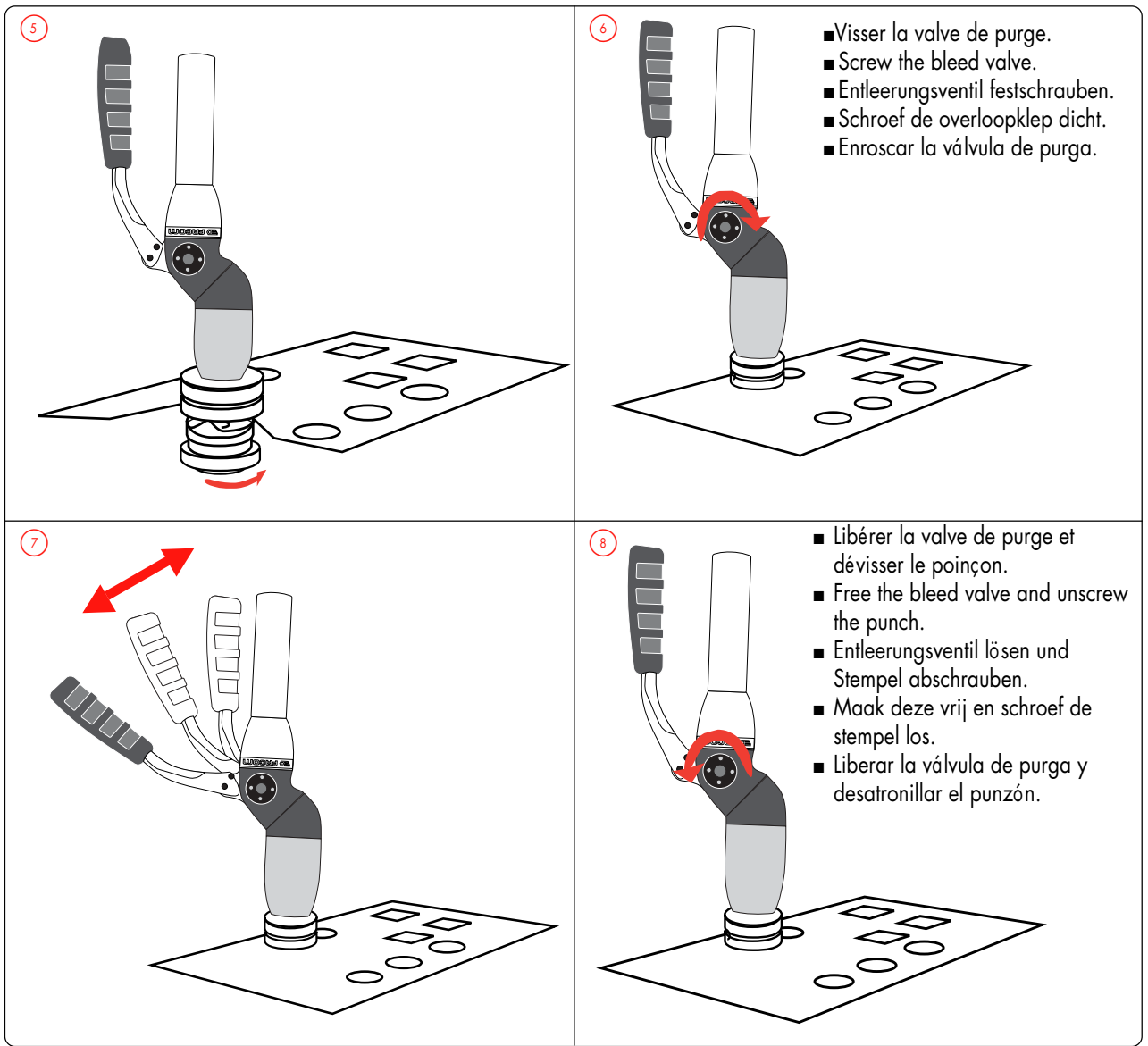

- Visser la valve de purge.
- Screw the bleed valve.
- Entleerungsventil festschrauben.
- Schroef de overloopklep dicht.
- Enroscar la válvula de purga.

- Libérer la valve de purge et dévisser le poinçon.
- Free the bleed valve and unscrew the punch.
- Entleerungsventil lösen und Stempel abschrauben.
- Maak deze vrij en schroef de stempel los.
- Liberar la válvula de purga y desatornillar el punzón.

**Entretien  
Maintenance  
Wartung  
Onderhoud  
Mantenimiento**

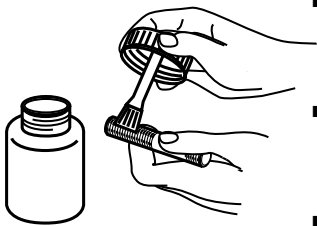

- Nettoyer la surface de filetage et passer une mince couche régulière de pâte au pinceau. Graisser les parties tranchantes du poinçon. Utiliser la pâte lubrifiante Facom Elec 986107. Il est conseillé de tenir l'outil à l'écart de toutes poussières ou milieux agressifs afin d'éviter des problèmes de dysfonctionnement. L'outil doit être manipulé avec précaution. Il doit être rangé dans son coffret après utilisation.
- Clean the threaded area and apply a thin even film of paste to the pin. Grease the cutting edges of the punch. Use Facom Elec 986107 lubricating paste. It is advisable to keep the tool away from aggressive dust or environments to avoid any problems of malfunctioning. Handle the tool with care. Store the tool in its box after use.
- Gewinde reinigen und Schmierpaste mit dem Pinsel gleichmäßig und dünn auftragen. Die scharfen Kanten müssen geschmiert werden. Verwenden Sie hierzu die Schmierpaste Facom Elec 986107. Das Werkzeug ist vor Staub und aggressiven Medien zu schützen, um Probleme und Funktionsstörungen zu vermeiden. Das Werkzeug ist mit Vorsicht zu handhaben. Es ist nach der Verwendung in seinem Koffer unterzubringen.
- Reinig de schroefdraad en breng regelmatig een dun laagje pasta aan op de tang. Vet de snijkanten van de stempel in. Gebruik de smeerpasta Facom Elec 986107. Het is aangeraden het werktuig uit de buurt van stof en agressieve invloeden te houden om iedere eventuele storing te vermijden. Het werktuig moet met grote voorzichtigheid behandeld.
- Limpiar la superficie de la rosca y poner una capa fina y regular de pasta con un pincel. Engrasar las partes afiladas del punzón. Utilizar la pasta lubricante Facom Elec 986107. Se recomienda mantener la herramienta protegida del polvo y de los medios agresivos para evitar problemas de mal funcionamiento. La herramienta debe manipularse con precaución. Guardarla en su caja después de utilizarla.

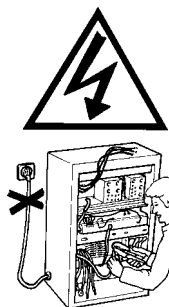

**Pour votre sécurité  
For your own safety  
Zur eigenen Sicherheit  
Voor uw veiligheid  
Para su propia seguridad**



- Les produits à la marque FACOM ELEC ne sont pas destinés aux travaux sous tension. Pour ces travaux, se référer au programme FACOM ISOLE 1000 V - Norme EN60900
- FACOM ELEC branded products are not intended for working on live components. For this type of application, refer to the FACOM 1000 V insulated range; Standard EN60900
- Die Werkzeuge der Sparte FACOM ELEC sind für Arbeiten unter Spannung nicht geeignet. Bei Arbeiten unter Spannung empfiehlt sich das Programm FACOM-1000V ISOLIERT / Norm EN60900
- De producten onder de merknaam FACOM ELEC uitgebracht, zijn niet bestemd voor het werken bij een spanningsbron. Hiervoor is geschikt het programma FACOM 1000V, norm EN60900.
- Los productos de la marca FACOM ELEC no están destinados a trabajos con voltaje. Para esos trabajos, véase el programa FACOM ISOLE 1000 V - Norma EN60900

**BELGIQUE** FACOM Belgique S.A./NV  
**LUXEMBOURG** Weihoeck 4  
1930 Zaventem  
BELGIQUE  
☎ : (02) 714 09 00  
Fax : (02) 721 24 11

**DANMARK** FACOM NORDEN A/S  
**FINLAND** Navervej 16B  
**ISLAND** 7451 SUNDS  
**NORGE** DANMARK  
**SVERIGE** ☎ : (45) 971 444 55  
Fax : (45) 971 444 66

**DEUTSCHLAND** FACOM GmbH  
Postfach 13 22 06   
42049 Wuppertal  
Otto-Wells-Straße 9   
42111 Wuppertal  
DEUTSCHLAND  
☎ : (0202) 270 63 0  
Fax : (0202) 270 63 50

**ESPAÑA** FACOM Herramientas SRL  
**PORTUGAL** Poligono industrial de Vallecas  
C/.Luis 1°, s/n-Nave 95 - 2°Pl.  
28031 Madrid  
ESPAÑA  
☎ : 91 778 21 13  
Fax : 91 778 27 53

**NEDERLAND** FACOM Gereedschappen BV  
Kamerlingh Onnesweg 2  
Postbus 134  
4130 EC Vianen  
NEDERLAND  
☎ : (0347) 362 362  
Fax : (0347) 376 020

**SINGAPORE** FACOM Tools FAR EAST Pte Ltd  
**FAR EAST** 15 Scotts Road  
Thong Teck Building #08.01.02  
Singapore 228218  
SINGAPORE  
☎ : (65) 732 0552  
Fax : (65) 732 5609

**SUISSE** FACOM S.A./AG  
**ÖSTERREICH** 12 route Henri-Stéphan  
**MAGYARORSZÁG** 1762 Givisiez/Fribourg  
**ÆSKA REP.** SUISSE  
☎ : (4126) 466 42 42  
Fax : (4126) 466 38 54

**UNITED** FACOM - UK  
**KINGDOM** Churchbridge Works Walsall Road  
**EIRE** CANNOCK WS11 3JR Staffordshire  
UNITED KINGDOM  
☎ : (01922) 702 150  
Fax : (01922) 702 152

**UNITED** FACOM TOOLS Inc.  
**STATES** 3535 West 47th Street  
Chicago Illinois 60632  
U.S.A.  
☎ : (773) 523 1307  
Fax : (773) 523 2103

**FRANCE** Société FACOM  
**&** 6-8, rue Gustave Eiffel B.P.99  
**INTERNATIONAL** 91423 Morangis cedex  
FRANCE  
☎ : 01 64 54 45 45  
Fax : 01 69 09 60 93  
<http://www.facom.fr>

*En France, pour tous renseignements techniques sur l'outillage à main, téléphonez au 01 64 54 45 14*