

X.835M3FR

Module pour ROVER - MG

ERIC - MEMS - EMS 2000

MEMS DIESEL - BOSCH DDE4.0

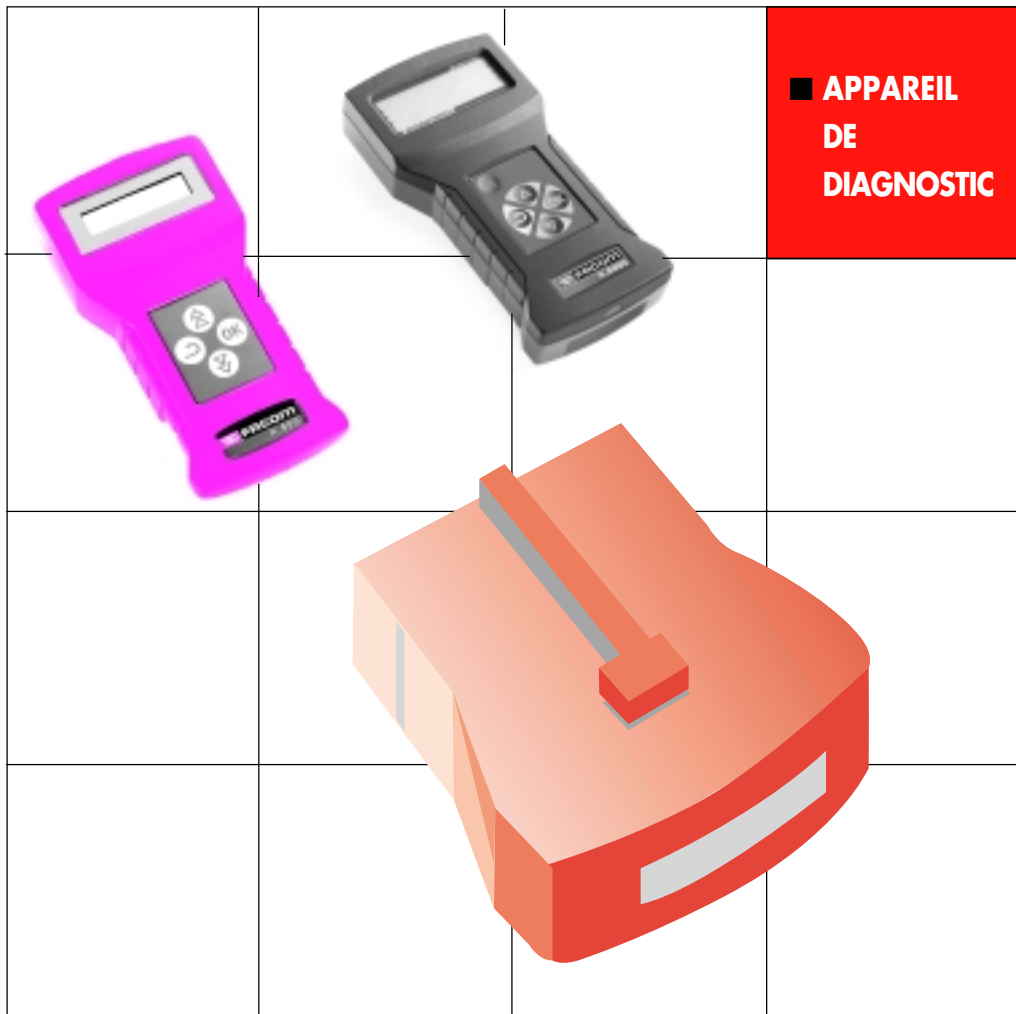

■ APPAREIL
DE
DIAGNOSTIC

Notice d'instructions
NU-X.835M3FR/0502



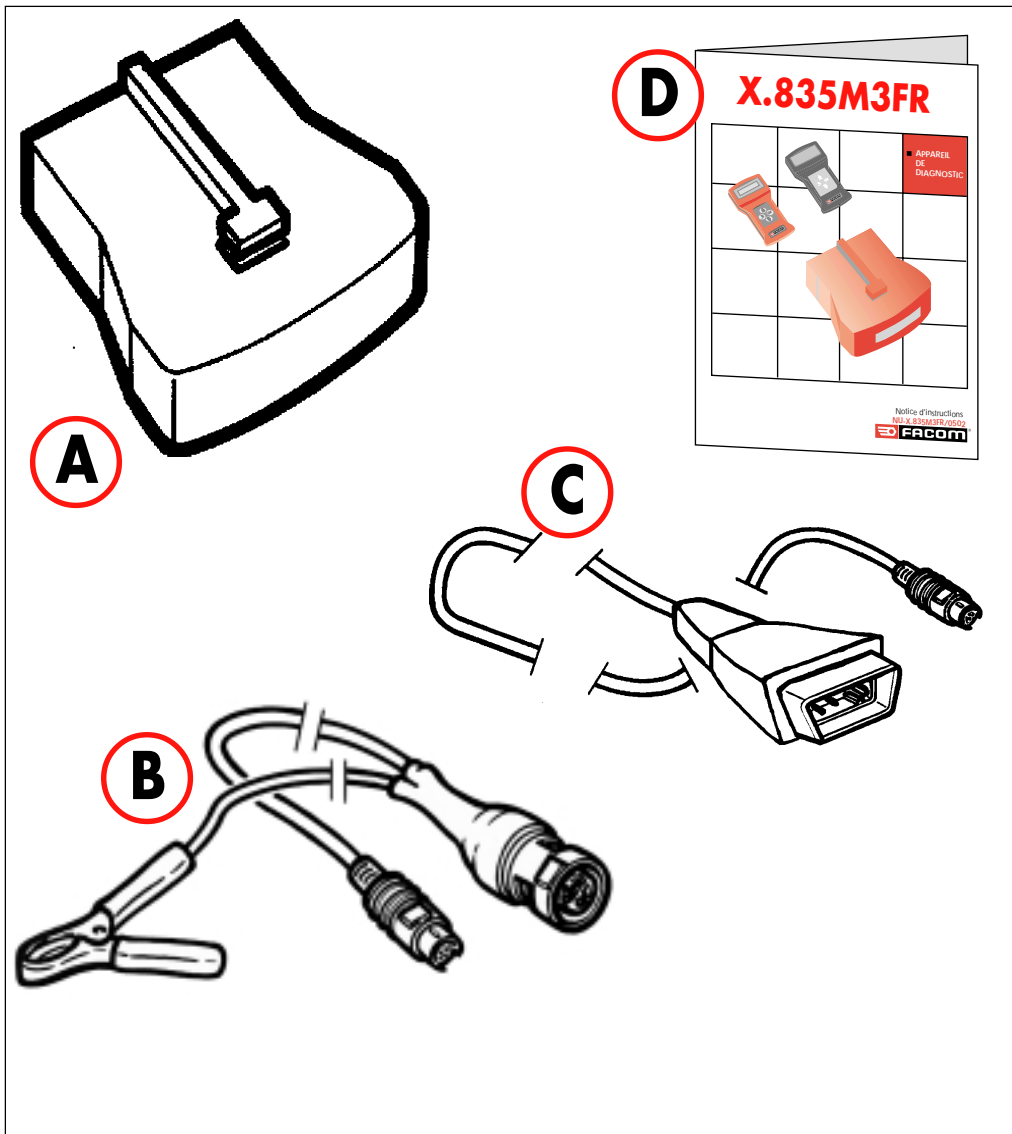

- (A) Module X.835M3FR**
- (B) Câble de raccordement X.835C1 (option)**
- (C) Câble de raccordement X.835C2 (option)**
- (D) Notice d'instructions NU-X.835M3FR/0502**

SOMMAIRE

| | Page |
|---|------|
| 1 Procédure de mise en route | 4 |
| 2 Procédure de lecture des codes de défaut | 6 |
| 3 Procédure d'effacement des codes de défaut | 7 |
| 4 Procédure de pilotage des actionneurs | 8 |
| 5 Procédure d'essai des composants | 9 |
| 6 Remise à zéro des indications de service (<i>Rover 75</i>) | 10 |
| 7 Sauvegarde d'écran (<i>avec appareil 4 lignes uniquement</i>) | 11 |

Toute représentation ou reproduction, quel qu'en soit le moyen, intégrale ou partielle, faite sans le consentement par écrit et préalable du fabricant, ou ayants-droit ou ayants-cause, est illicite, et constitue une atteinte aux droits de l'auteur. Imprimé en mai 2002.

1 PROCEDURE DE MISE EN ROUTE

Conditions : 1 - Contact coupé
2 - Branchement sur véhicule

LECTEUR 2 LIGNES

TEST EN COURS
PATIENTEZ S.V.P.

LECTEUR 4 LIGNES

TEST EN COURS
PATIENTEZ S.V.P.

Auto-test de l'appareil

APRES AFFICHAGE DES ECRANS DE PRESENTATION DU MODULE,
SELECTIONNER LE SYSTEME PRESENT SUR LE VEHICULE

CHOIX SYSTEME
1/ESSENCE



CHOIX SYSTEME
2/DIESEL



CHOIX SYSTEME
3/MEMS DIESEL



Mettre le contact au tableau de bord dans
les 10 secondes après ce message

Les deux écrans suivants seront affichés
si des écrans ont été mémorisés

15 ECRANS SONT
MÉMORISÉS
APPUYER SUR OK
POUR MENU MÉMOIRE



1/VOIR ECRANS (15)
2/EFFACER MEMOIRE
3/TRANSFERT SUR PC
4/N° DE TEST (3)

Appuyer sur ou car ce
menu de sauvegarde d'écran vous
sera détaillé dans les pages suivantes.



LECTEUR 2 LIGNES

Le calculateur est reconnu par le lecteur

CHOIX DU TEST
1/LECTURE CODES



Lecture codes
(Voir page 6)

CHOIX DU TEST
2/EFFACEMENT



Effacement
(Voir page 7)

CHOIX DU TEST
3/ACTIONNEURS



Actionneurs
(Voir page 8)

CHOIX DU TEST
4/COMPOSANTS



Composants
(Voir page 9)

LECTEUR 4 LIGNES

pavé clignotant

CHOIX SYSTEME
1/ESSENCE
2/DIESEL



pavé clignotant

CHOIX SYSTEME
1/ERIC
2/MEMS 1,6
3/MEMS 1,9



Mettre le contact dans les 10s
suivant le message

PAS DE REPONSE
DU CALCULATEUR
CONSULTER LA
HOT-LINE

Le calculateur est reconnu par le lecteur

pavé clignotant

1/LECTURE CODES
2/EFFACEMENTCODES
3/ACTIONNEURS
4/COMPOSANTS



Pour lecture des codes
voir page 6

Pour choisir un autre test
voir pages 7,8 ou 9

2 PROCEDURE DE LECTURE DES CODES DE DEFAUTS

Les défauts sont donnés à titre d'exemple.

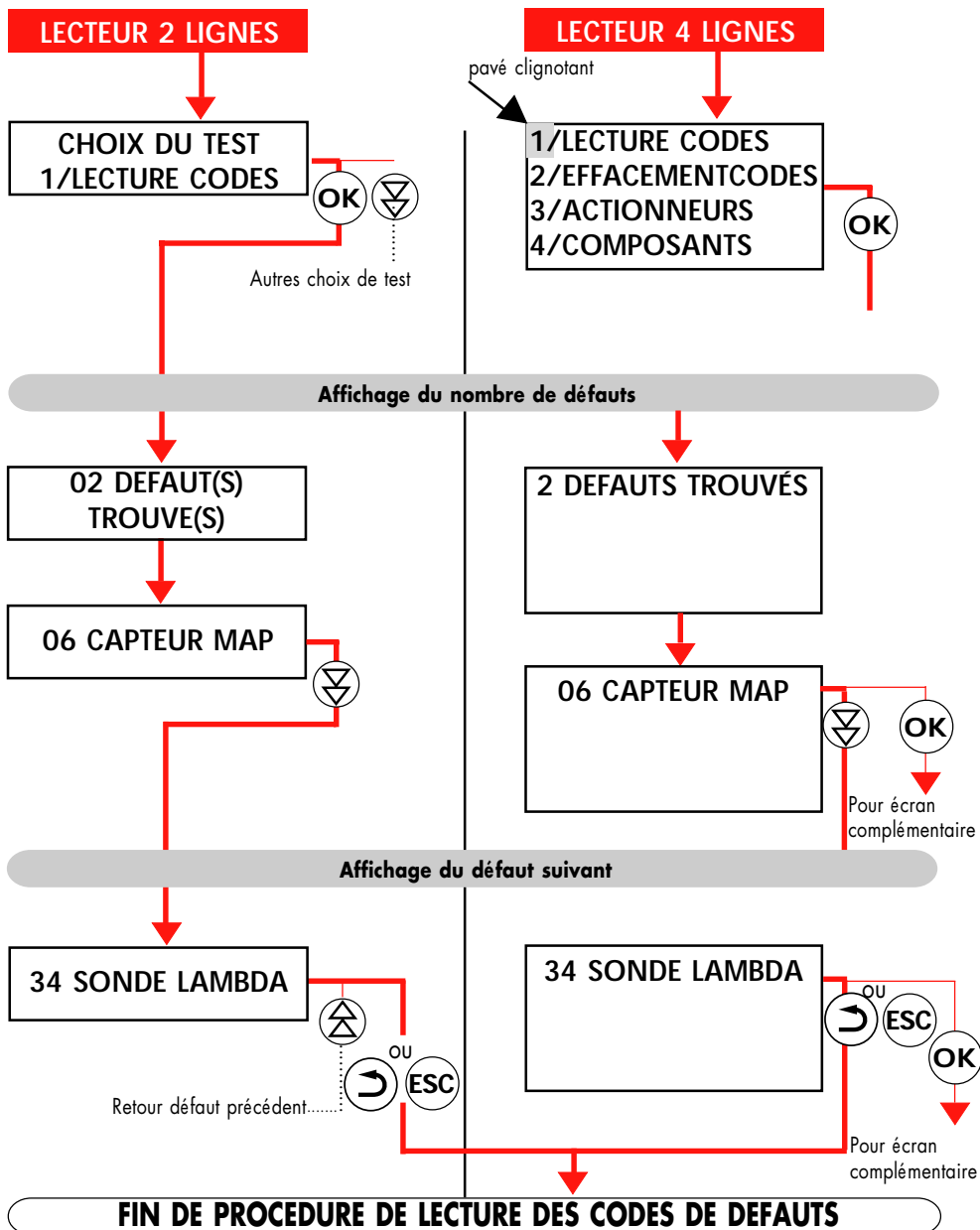

3 PROCEDURE D'EFFACEMENT DES CODES DE DEFAULTS

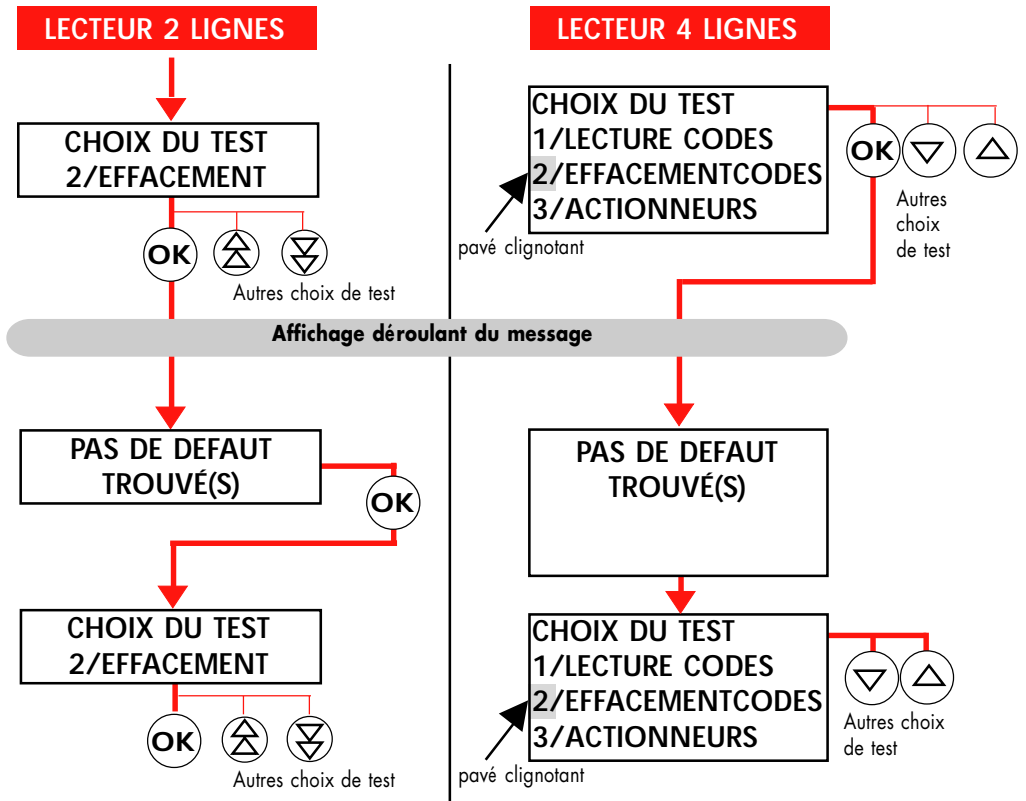

FIN DE PROCEDURE EFFACEMENT DES CODES DE DEFAULTS

4 PROCEDURE DE PILOTAGE DES ACTIONNEURS



Pour utiliser ce test, le moteur doit être arrêté et le contact mis.
Durée de pilotage des actionneurs : 30 secondes.

LECTEUR 2 LIGNES

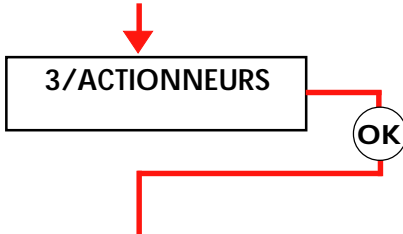

LECTEUR 4 LIGNES

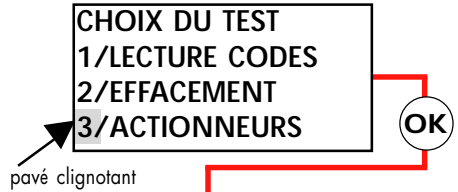

Pilotage des injecteurs. En présence d'un pot catalytique, il est indispensable de supprimer l'arrivée de l'essence, soit en débranchant la pompe, soit en pinçant le tuyau d'arrivée des injecteurs.

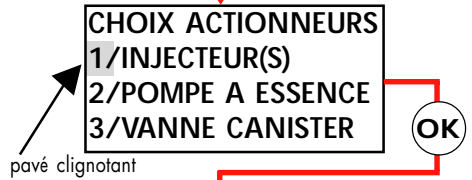
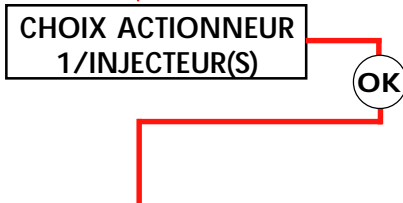

L'actionneur est piloté



Arrêt du pilotage et retour sur l'écran de l'actionneur

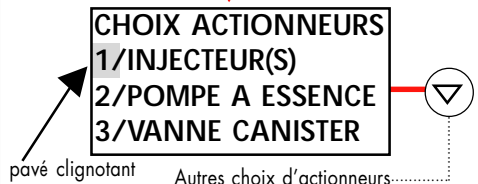
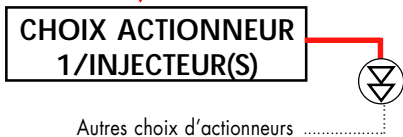

FIN DE LA PROCEDURE DE PILOTAGE DES ACTIONNEURS

5 PROCEDURE D'ESSAI DES COMPOSANTS

Les valeurs indiquées sont données à titre d'exemple



- Moteur à l'arrêt ou moteur tournant.

LECTEUR 2 LIGNES

CHOIX DU TEST
4/ COMPOSANTS



Affichage du capteur de pression

CAPTEUR PRESSION
428 mB



Affichage du potentiomètre papillon

POT. PAPILLON =
5 V

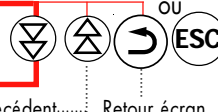

Affichage de la température d'eau

TEMPERATURE EAU =
82°C

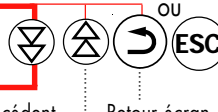

Affichage de la température d'air

TEMPERATURE AIR =
40°C

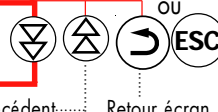

LECTEUR 4 LIGNES

1/LECTURE CODES
2/EFFACEMENT
3/ACTIONNEURS
4/COMPOSANTS



pavé clignotant

REGIME (T/M) 840
T° AIR (°C) 42
T° EAU (°C) 98
ACCEL POS (°) 08

En appuyant sur la touche **OK**, un curseur apparaît sur le premier caractère de la 1ère ligne désignant ainsi la ligne pouvant être modifiée. Pour choisir une autre ligne, appuyer à nouveau sur **OK**. Le curseur descend alors d'une ligne.

pavé clignotant

REGIME (T/M) 840
T° AIR (°C) 42
T° EAU (°C) 98
ACCEL POS (°) 08

Cette ligne repérée par le curseur peut afficher n'importe quel composant transmis par le calculateur en agissant sur les touches **▽** ou **△**. Le curseur disparaît après 5 secondes afin de ne pas gêner la lisibilité.

LECTEUR 2 LIGNES

Affichage de la tension batterie

TENSION BATTERIE
12.4 V

Composant précédent.....

Retour écran

Affichage de la sonde Lambda

SONDE LAMBDA =
800 mV

Composant précédent.....

Retour écran 4/COMPOSANTS

CHOIX DU TEST
4/COMPOSANTS

ESSAI DES COMPOSANTS.....

Autres choix de test

Retour écran

LECTEUR 4 LIGNES

En maintenant la touche **OK** appuyée plus de deux secondes, un écran complémentaires du composant est affiché pendant dix secondes.

OK Maintenir plus de 2secondes

VITESSE DE ROTATION
DU MOTEUR ENTRE
750 ET 850 T/M AU
RALENTI A CHAUD

FIN DE LA PROCEDURE D'ESSAI DES COMPOSANTS

6 REMISE A ZERO DES INDICATEURS DE SERVICE (ROVER 75)

LECTEUR 2 LIGNES

CHOIX FONCTION
1/ GESTION MOTEUR



CHOIX FONCTION
2/ SERVICE



OK

CHOIX SYSTEME
1/ R.A.Z INTERVALLE



OK

R.A.Z INTERVALLE
REINITIALISATION

LECTEUR 4 LIGNES

CHOIX FONCTION
1/ GESTION MOTEUR
2/ SERVICE

OK



pavé clignotant

CHOIX SYSTEME
1/ R.A.Z INTERVALLE
2/ R.A.Z HUILE
3/ R.A.Z INSPECTION

OK



pavé clignotant

R.A.Z INTERVALLE
REINITIALISATION
EN COURS



**FIN DE PROCEDURE REMISE A ZÉRO
DES INDICATEURS DE SERVICE (ROVER 75)**

7 SAUVEGARDE D'ECRAN AVEC L'APPAREIL DE DIAGNOSTIC 4 LIGNES

Avec ce module, il est possible de sauvegarder jusqu'à 100 écrans dans la mémoire de l'appareil de diagnostic 4 lignes. Après branchement de l'appareil, le 5ème s'affichera comme ci-dessous **sauf si la mémoire d'écrans est vide.**

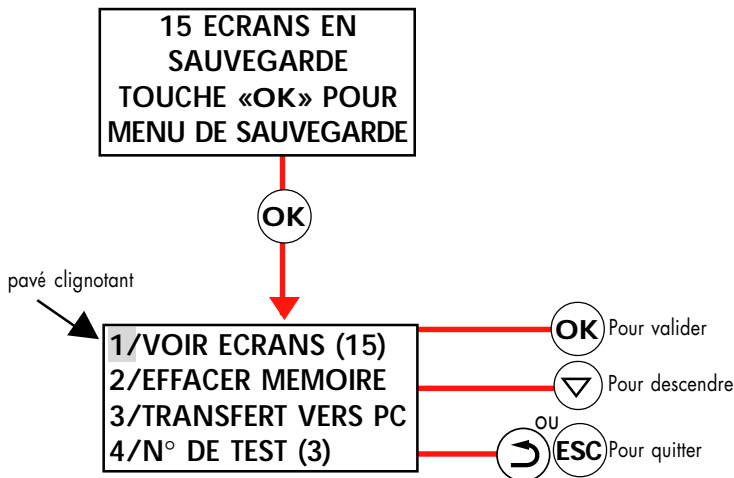
Exemple : 15 écrans sauvegardés



- 1/VOIR ECRANS fait défiler les écrans sauvegardés à l'aide de la touche  ou 
- 2/EFFACER MEMOIRE supprime les écrans sauvegardés **définitivement.**
- 3/TRANSFERT VERS PC permet d'enregistrer et d'imprimer avec l'option kit de raccordement
- 3/N° DE TEST à chaque nouveau test, il est possible d'intercaler une page de titre avec un n° différent «TEST 5» en appuyant sur «OK».



NE PAS RETIRER UN MODULE DE L'APPAREIL DE DIAGNOSTIC 4 LIGNES SI CELUI-CI EST ALIMENTÉ. DÉBRANCHER D'ABORD LE CONNECTEUR PUIS CHANGER DE MODULE, SINON LA MÉMOIRE D'ÉCRANS SERA ALTÉRÉE.

BELGIQUE FACOM Belgique S.A./NV
LUXEMBOURG Weihoek 4
1930 Zaventem
BELGIQUE
☎ : (02) 714 09 00
fax : (02) 721 24 11

DANMARK FACOM NORDEN A/S
FINLAND Navervej 16B
ISLAND 7451 SUNDS
NORGE DANMARK
SVERIGE ☎ : (45) 971 444 55
fax : (45) 971 444 66

DEUTSCHLAND FACOM GmbH
Postfach 13 22 06 
42049 Wuppertal
Otto-Wels-Straße 9 
42111 Wuppertal
DEUTSCHLAND
☎ : (0202) 270 63 0
fax : (0202) 270 63 50

ESPAÑA FACOM Herramientas, S.L
PORTUGAL Poligono industrial de Vallecas
C/.Luis 1° s/n-Nave 95-2° Pl.
28031 Madrid
ESPAÑA
☎ : (0034) 91 778 21 13
fax : (0034) 91 778 27 53

ITALIA USAG Gruppo FACOM
Via Volta 3
21020 Monvalle(VA)
ITALIA
☎ : (0332) 790 111
fax : (0332) 790 602

POLOGNE POLOGNE
FACOM Oddzial w Warszawie
ul.Marconich 9 m.3
02-954 Warszawa
POLSKA
☎ : (0048 22) 642 71 14
Fax : (0048 22) 651 74 69

NEDERLAND FACOM Gereedschappen BV
Kamerlingh Onnesweg 2
Postbus 134
4130 EC Vianen
NEDERLAND
☎ : (0347) 362 362
fax : (0347) 376 020

SINGAPORE FACOM TOOLS FAR EAST Pte Ltd
FAR EAST 15 Scotts Road
Thong Teck Building # 08.01.02
Singapore 228218
SINGAPORE
☎ : (65) 732 0552
fax : (65) 732 5609

SUISSE FACOM S.A./AG
ÖSTERREICH 12 route Henri-Stéphan
MAGYARORSZAG 1762 Givisiez/Fribourg
CESKA REP. SUISSE
☎ : (4126) 466 42 42
fax : (4126) 466 38 54

UNITED FACOM - UK
KINGDOM Churchbridge Works - Walsall road
EIRE CANNOCK - STAFFORDSHIRE S11 3JR
UNITED KINGDOM
☎ : (01922) 702 150
fax : (01922) 702 152

UNITED FACOM TOOLS Inc.
STATES 3535 West 47th Street
Chicago Illinois 60632
U.S.A.
☎ : (773) 523 1307
fax : (773) 523 2103

FRANCE Société FACOM
& 6-8 rue Gustave Eiffel BP.99
INTERNATIONAL 91420 Morangis Cedex
FRANCE
☎ : 01 64 54 45 45
fax : 01 69 09 60 93
<http://www.facom.fr>

En France, pour tous renseignements techniques sur
l'outillage à mains, téléphonez au 01 64 54 45 14.

